

X-TERRA VOYAGER

METAL DETECTOR

MANUEL DE L'UTILISATEUR



Contenus

DÉMARRAGE RAPIDE	2
APERÇU DES PIÈCES	3
ASSEMBLAGE	4
CONTRÔLES	6
ÉCRAN	7
MODES DE RECHERCHE	8
Tout métal	8
Personnalisé	8
Bijoux	8
Apprendre	8
OPÉRATION	9
RÉGLAGES DU DÉTECTEUR	10
Volume	10
Rétro-éclairage	10
Sensibilité	10
Pour régler le niveau de sensibilité	10
Bruit excessif	10
LOCALISATION	11
Localisez une cible avec la Localisation	11
JAUGE DE PROFONDEUR	12
IDENTIFICATION DE LA CIBLE	13
Numéro d'identification de la cible	13
Groupes cibles	13
Exemples de cibles	13
Tonalités cibles	14
PILES	15
Niveau de batterie	15
ENTRETIEN ET SÉCURITÉ DES DÉTECTEURS	16
DÉPANNAGE	17
SPÉCIFICATIONS TECHNIQUES	18
CONFORMITÉ	19

Démarrage rapide

1. Allumer

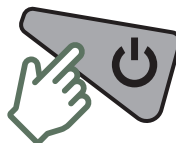

2. Attendre 5 secondes



3. Commencer à détecter



Aperçu des pièces

1. BOÎTIER DE COMMANDE

- 2. Haute-parleur
- 3. Connecteur de bobine Prise
- 4. Compartiment à piles
- 5. Couvercle de la batterie
- 6. Prise pour casque d'écoute - 1/8" (3,5 mm)

7. CASQUES D'ÉCOUTE FILAIRES

8. ASSEMBLAGE DE LA POIGNÉE

- 9. Crochet de positionnement
- 10. Vis du boîtier de commande
- 11. Verrou
- 12. Poignée
- 13. Verrouillage du réglage de l'accoudeur
- 14. Arbre supérieur
- 15. Accoudeur avec support

16. ARBRE CENTRAL

- 17. Verrou

18. ARBRE INFÉRIEUR

- 19. Rondelles en caoutchouc (x2)
- 20. Écrou et boulon de la tête de détection

21. TÊTE DE DÉTECTION

- 22. Plaque de protection
- 23. Support de l'empiecement
- 24. Câble de la tête de détection
- 25. Connecteur de la tête de détection
- 26. Anneau de retenue

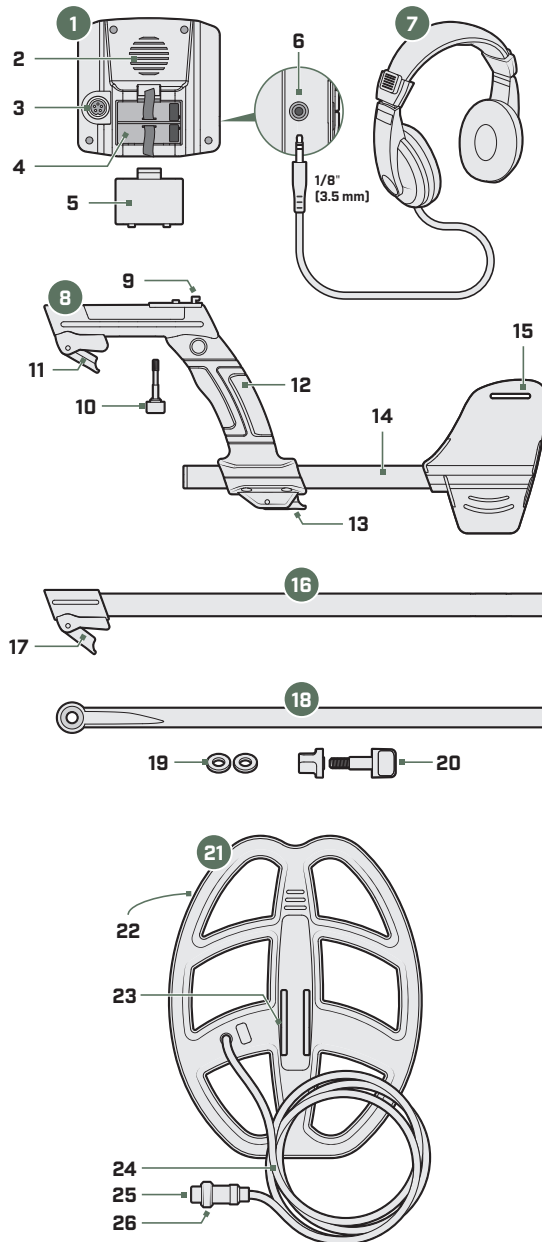

Assemblée

FIXER LE BOÎTIER DE COMMANDE

1. Placez le boîtier de commande sur le crochet de positionnement situé sur le dessus de la poignée.
2. Fixer ensuite avec la vis du boîtier de commande.

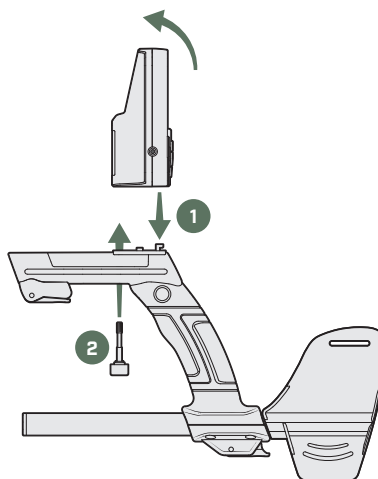

ASSEMBLER LES ARBRES

3. Déclenchez le verrou.
4. Insérer l'arbre central dans la poignée et l'arbre inférieur dans l'arbre central.
5. Actionner le verrou.

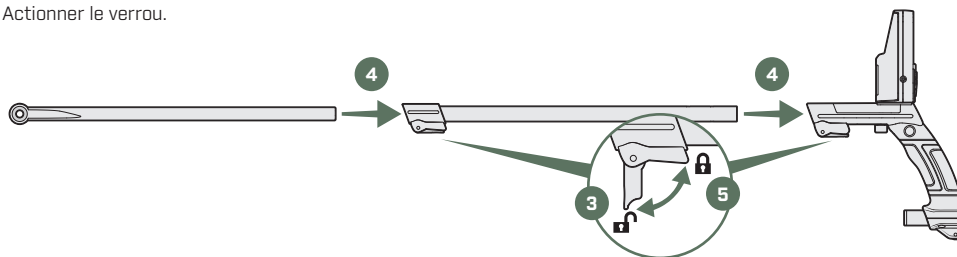

FIXER LA TÊTE DE DÉTECTION

6. Vérifier que les rondelles en caoutchouc sont insérées dans l'arbre inférieur.
7. Faites glisser l'arbre inférieur dans le support de l'empicement de la tête de détection, en alignant les trous. Fixer à l'aide du boulon et de l'écrou en plastique fournis.

ATTENTION : Ne pas utiliser d'outils pour serrer - un serrage excessif peut entraîner des dommages.

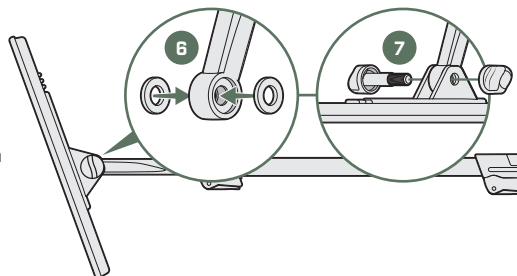

Assemblage *[suite]*

ENROULER LE CÂBLE ET LE BRANCHER

8. Enroulez le câble de la tête de détection autour de l'arbre suffisamment de fois pour rattraper le mou, mais de manière à ce que la tête de détection puisse encore s'incliner sans effort.
9. Alignez le connecteur de la tête de détection avec la prise située à l'arrière du boîtier de commande. Branchez-le, puis serrez l'anneau de retenue.

ATTENTION : Ne pas utiliser d'outils pour serrer la bague de retenue - un serrage excessif peut entraîner des dommages.

ATTENTION : Ne pas forcer le connecteur s'il y a une résistance - cela pourrait l'endommager.

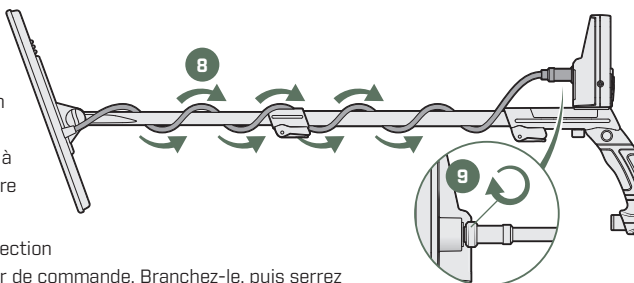

AJUSTER LA LONGUEUR DU DÉTECTEUR

10. Ouvrir le verrou de réglage de l'accoudoir.
11. Posez votre bras sur l'accoudoir et ajustez-le si nécessaire: l'accoudoir doit être positionné juste en dessous de votre coude.
12. Actionner le verrou.

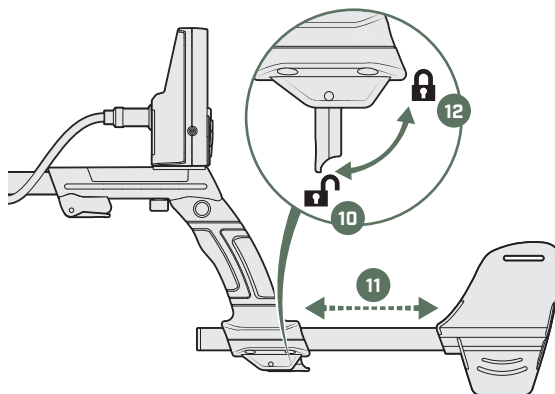

INSÉRER LES PILES

13. Retirer le couvercle de la batterie.
14. Branchez deux piles alcalines de 9 V sur les bornes de la batterie. Assurez-vous que les bornes sont correctement alignées sur les symboles de polarité (+ et -).
15. Remettre le couvercle de la batterie en place.

ATTENTION : Eteignez le détecteur avant de changer les piles.

Voir page 15 pour d'autres informations importantes sur les piles.

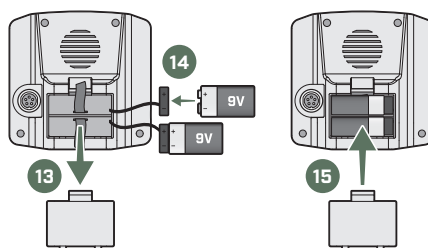

Contrôles

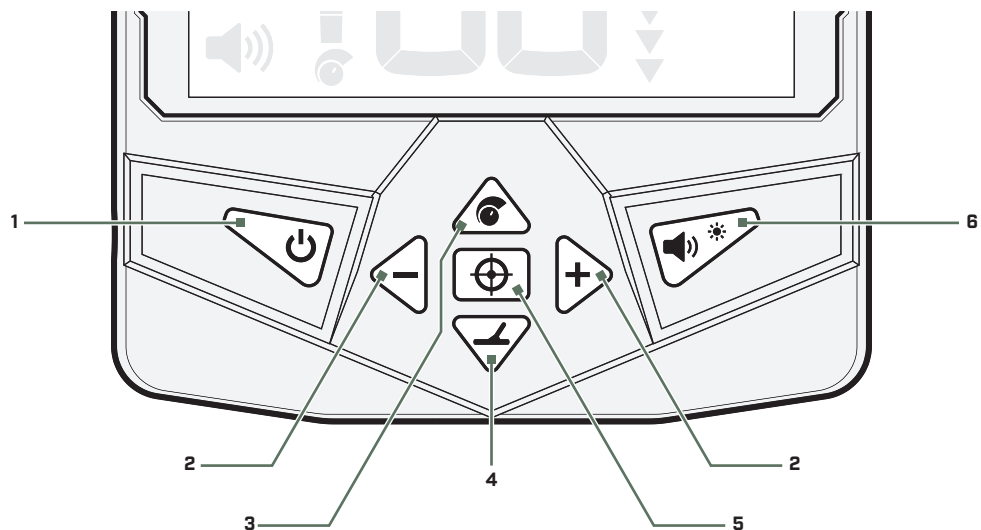

1. MARCHÉ/ARRÊT

Permet d'activer et de désactiver le détecteur.

2. MOINS (-) / PLUS (+)

Règle le niveau de sensibilité (lorsque le réglage de la sensibilité est activé) (page 10).

Appuyez sur cette touche lorsque vous modifiez le mode de recherche personnalisé pour activer ou désactiver un groupe cible. (page 8).

3. ACTIVER LE RÉGLAGE DE LA SENSIBILITÉ

Appuyez sur pour activer le réglage de la sensibilité (puis appuyez sur - et + pour régler). Pour désactiver le réglage de la sensibilité, appuyez à nouveau sur le bouton, ou attendez 3 secondes et le réglage s'arrêtera automatiquement.

4. MODE DE RECHERCHE

Sélectionne le prochain mode de recherche disponible (page 8).

5. LOCALISATION

Appuyez sur la touche et maintenez-la enfoncée pour utiliser le mode Point de localisation afin de localiser avec précision une cible détectée (page 11).

6. RÉGLAGE DU VOLUME

Règle le niveau du volume audio, de bas en haut (page 10).

Appuyez longtemps pour activer ou désactiver le rétroéclairage de l'écran LCD.



Note: Le détecteur s'éteint automatiquement si aucun bouton n'est actionné ou si aucune cible n'est détectée dans les 15 minutes.

Affichage

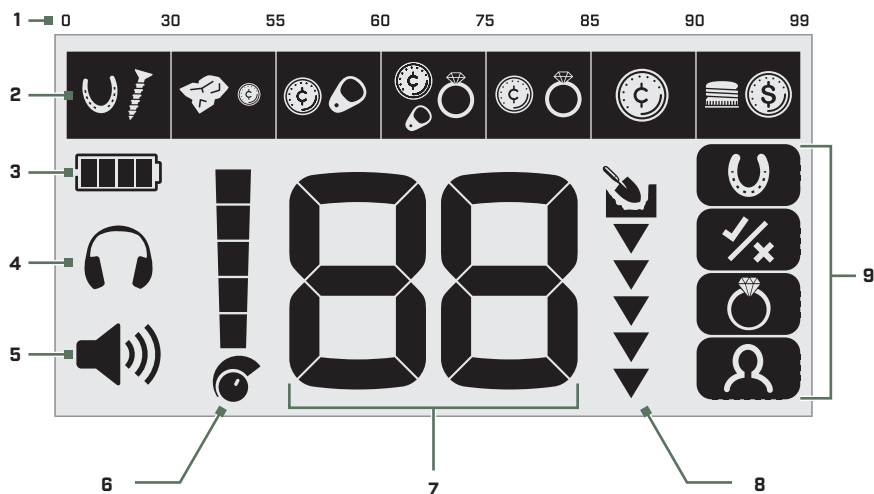

1. ID DE LA CIBLE RÉFÉRENCE

Un guide de référence indiquant les types d'objectifs qui peuvent être trouvés pour le groupe cible correspondant.

2. GROUPES CIBLES

Représente des groupes de numéros d'identification de cible. L'icône indique les types de cibles que l'on trouve généralement à cette position sur l'échelle Target ID (page 13). Les groupes cibles s'alignent sur la référence de l'ID cible située au-dessus d'eux.

3. NIVEAU DE LA BATTERIE

Indique le niveau actuel de la batterie (page 15).

4. INDICATEUR DE CASQUE

Indique qu'un casque est connecté.

5. NIVEAU DE VOLUME

Affiche le volume audio du détecteur (page 10).

6. NIVEAU DE SENSIBILITÉ

Affiche le niveau de sensibilité (page 10).

7. NUMÉRO D'IDENTIFICATION DE LA CIBLE

Affiche la valeur numérique d'une cible détectée, ce qui vous donne une bonne chance d'identifier un objet avant de creuser. Le numéro est attribué en fonction de la composition métallique de la cible, les métaux ferreux se voyant attribuer des ID faibles allant de 0 à 30, et les métaux non ferreux des ID plus élevés allant de 31 à 99.

Par exemple, une pièce de 25 cents américaine affichera toujours le même numéro d'identification de la cible (86).

8. JAUGE DE PROFONDEUR

Indique la profondeur approximative d'une cible détectée (page 12).

9. MODES DE RECHERCHE

Affiche le mode de recherche actif (page 8). Il existe quatre modes de recherche : Tous les métaux, Personnalisé, Bijoux et Apprentissage.

Modes de recherche

Le VOYAGER dispose de quatre modes de recherche qui conviennent le mieux à la recherche de différents types d'objets métalliques.

Appuyez sur le bouton Mode de recherche  pour passer d'un mode de recherche à l'autre.





TOUT LES MÉTAUX

Trouvez toutes les cibles qui contiennent du métal, y compris du fer. La détection en mode Tout les métaux garantit que vous ne manquerez aucune cible.



SUR MESURE

Choisissez les groupes d'ID de cible qui seront détectés. Cela vous permet de trouver des groupes d'objets spécifiques tout en ignorant les autres ; cela peut être très utile dans les endroits sales pour ignorer les déchets, ou pour trouver des cibles spécifiques.

1. Appuyez sur le bouton Mode de recherche  jusqu'à ce que le mode personnalisé soit sélectionné.
2. Appuyez sur les boutons Moins et Plus  pour naviguer jusqu'au groupe cible que vous souhaitez modifier. L'icône clignote pendant 3 secondes, puis passe à l'état inversé. Vous pouvez également appuyer sur la touche Mode de recherche  lorsque l'icône clignote pour activer ou désactiver le groupe.

L'exemple montre que le premier, le deuxième et le quatrième groupe sont désactivés (non détectés) afin que moins de fer, de déchets et de tirettes soient détectés.

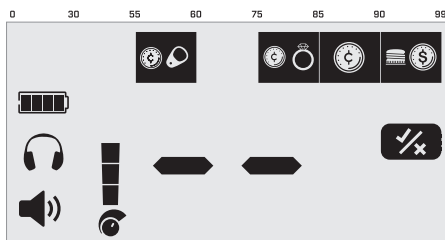

BIJOUX

Trouvez des bijoux tels que des bagues, des bracelets et des colliers. Le mode Bijoux permet également de trouver des pièces, des reliques et d'autres objets qui ne sont pas des bijoux. Ce mode ignore le fer. La plupart des clous et des petits morceaux de fer ne seront donc pas détectés, ce qui en fait un bon mode pour les endroits où les déchets sont nombreux.



APPRENDRE

Trouver une cible spécifique. Ce mode est conçu pour "apprendre" une cible métallique afin de ne trouver que ce type d'objet.

1. Préparez la cible que vous voulez que le VOYAGER apprenne - dans cet exemple, il s'agit d'une pièce de monnaie.
2. Appuyez sur la touche Mode de recherche  jusqu'à ce que le mode Apprendre soit sélectionné.
3. Agiter la pièce au-dessus de la tête de détection. Le détecteur apprendra les propriétés métalliques de cette pièce exacte et désactivera tous les groupes cibles à l'exception du groupe auquel la pièce appartient.

L'exemple montre le mode d'apprentissage pour un quart de dollar américain. Un quart de dollar américain a un numéro d'identification de cible de 86, donc seul ce groupe de cible est activé (détecté).

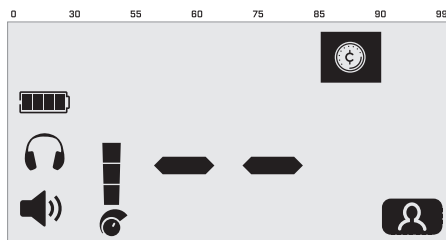

Fonctionnement

Ces étapes vont au-delà du démarrage rapide et expliquent comment faire fonctionner votre détecteur avec succès, de la mise en marche à la récupération d'une cible.

1. ACTIVER ET SÉLECTIONNER UN MODE DE RECHERCHE

Appuyez sur le bouton d'alimentation  pour mettre le détecteur en marche et attendez quelques secondes pour que l'étalonnage de démarrage soit terminé.

Appuyez sur le bouton Mode de recherche  pour sélectionner le mode de recherche qui convient le mieux à ce que vous voulez détecter - il s'agit normalement du mode Bijoux ou du mode Tous les métaux.

2. COMMENCER LA DÉTECTION

La tête du détecteur ne détecte pas le métal lorsqu'elle est immobile - maintenez la tête de détection en mouvement.

Balayer la tête à proximité et parallèlement au sol. Évitez de toucher le sol ou de heurter la tête. Cela permet de maximiser la profondeur de détection et d'améliorer la réponse aux petits objets.



Balayer la tête sur le sol dans un mouvement latéral tout en marchant lentement vers l'avant à la fin de chaque balayage. La vitesse moyenne de balayage est de 2 à 3 secondes de droite à gauche à droite.

Chevaucher légèrement le balayage précédent pour assurer une couverture complète du sol.

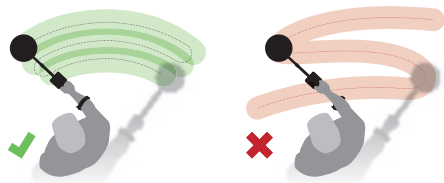

3. DÉTECTER UNE CIBLE

Lorsqu'une cible est détectée, le détecteur émet un signal sonore et l'écran affiche un numéro d'identification de la cible. L'icône du groupe cible correspondant clignote également, indiquant le type d'objet que vous avez trouvé.

La jauge de profondeur (page 12) sur l'écran indique la profondeur approximative de la cible enfouie, ce qui vous donne une idée de la profondeur à creuser.

4. DÉTECTER UNE LOCALISATION CIBLE

Une fois que vous avez détecté une cible à creuser, utilisez la fonction Localisation pour préciser l'emplacement exact de la cible. Vous pouvez ainsi creuser un trou plus petit, ce qui permet de récupérer la cible plus rapidement et plus proprement. Suivez les étapes décrites à l'adresse "Localiser une cible avec Localisation" sur la page 11.

5. RÉCUPÉRER LA CIBLE

Creusez soigneusement la cible, en veillant à ne pas l'endommager avec votre outil de creusage.

Une fois que vous avez récupéré la cible, vérifiez à nouveau le trou au cas où il y aurait encore des cibles.

6. REMPLIR LE TROU

Remplissez toujours votre trou lorsque vous avez fini de creuser.

FACTEURS INFLUENÇANT LA DÉTECTION

La précision de la détection peut parfois être affectée par les facteurs suivants :

- L'angle de la cible enfouie dans le sol.
- La profondeur de la cible.
- Le niveau d'oxydation/de rouille de la cible.
- La taille de la cible.
- Interférences électriques dans l'environnement.

Dans un sol fortement minéralisé, un sol fertile ou du sable humide, le détecteur peut sonner même s'il n'y a pas de métal. Dans ce cas, vous pouvez diminuer la sensibilité ou élever la tête de recherche au-dessus du sol.

Les outils de creusage métalliques affecteront également la détection s'ils se trouvent à proximité de la tête de recherche. Il est préférable de les placer un peu plus loin.

Réglages du détecteur

VOLUME

Le réglage du volume modifie l'intensité sonore des signaux de la cible.

Appuyez sur la touche Volume pour faire défiler les réglages du volume, de faible à élevé. Lorsque le volume maximum est atteint, une pression sur la touche Volume permet de revenir au niveau de volume le plus bas.



Le bouton Volume/Rétroéclairage

L'indicateur de niveau de volume sur l'écran affiche le niveau de volume actuel. Chaque barre représente un niveau.



L'indicateur de niveau de volume

RÉTRO-ÉCLAIRAGE

Le VOYAGER est doté d'un rétro-éclairage pour la détection dans des situations de faible luminosité. Le rétroéclairage est désactivé par défaut à chaque démarrage afin de réduire la consommation de la batterie.

Appuyez longuement sur le bouton Volume/Rétroéclairage pour activer ou désactiver le rétroéclairage.



Le bouton Volume/Rétroéclairage

NOTE: Désactivez le rétroéclairage lorsque vous n'en avez pas besoin, afin de préserver la durée de vie de la batterie.

SENSIBILISATION

Le détecteur VOYAGER est très sensible et sa sensibilité est réglable. Le réglage du niveau de sensibilité en fonction des conditions de détection individuelles permet de maximiser la profondeur de détection.



Choisissez toujours le réglage de sensibilité stable le plus élevé pour garantir des performances optimales.

L'indicateur de niveau de sensibilité sur l'écran affiche le niveau de sensibilité actuel. Chaque barre représente un niveau.



L'indicateur de niveau de sensibilité

Pour Régler le niveau de sensibilité

1. Maintenez la tête de détection immobile, puis appuyez sur le bouton de sensibilité  pour activer le réglage de la sensibilité. Remarque : le réglage de la sensibilité est interrompu après 3 secondes d'inactivité.
2. Appuyez sur le bouton Plus  pour augmenter la sensibilité jusqu'à ce que des faux signaux commencent à se produire.
3. Appuyez sur le bouton Moins  pour réduire la sensibilité juste assez pour que les faux signaux disparaissent.
4. Balayez la tête de détection sur une zone de terrain dégagée et réduisez davantage le niveau de sensibilité si le bruit de fond persiste.

Bruit excessif

Il arrive que des bruits excessifs se produisent lors de la détection. Cela peut être dû à des interférences électriques environnementales provenant de sources telles que des lignes électriques, des tours de téléphonie mobile ou d'autres détecteurs de métaux.

Si le bruit est un problème, essayez les étapes suivantes dans l'ordre jusqu'à ce que le bruit soit éliminé.

1. Éloigner les sources locales d'interférences électriques.
2. Redémarrer le détecteur.
3. Si le redémarrage du détecteur n'élimine pas le bruit excessif, essayez de réduire le niveau de sensibilité.

Localisation

L'indicateur de localisation vous permet d'affiner rapidement l'emplacement d'une cible enterrée, ce qui vous permet de déterminer son emplacement exact avant de creuser.

Lorsque la fonction Localisation est activée, le détecteur émet un son lorsque la tête de détection de recherche est immobile au-dessus d'une cible.

LOCALISER UNE CIBLE AVEC LOCALISATION

1. Tenez l'antenne éloignée de l'emplacement approximatif de la cible, puis appuyez sur le bouton Localisation et maintenez-le enfoncé pour activer le Localisation. Le numéro d'identification de la cible commence à clignoter "PP". Attendez que "PP" cesse de clignoter.



Le bouton Localisation

2. Balayez lentement la tête de détection au-dessus de l'emplacement de la cible.
3. Localisez le centre de la cible en écoutant le signal le plus fort.
4. Faites pivoter la tête de détection de recherche en vous déplaçant sur le côté de la cible. Répéter les étapes 2 et 3.
5. La cible sera située à l'endroit où le signal le plus fort a retenti.
6. Relâchez la touche Localisation et revenez à la détection normale.

Jauge de profondeur

La jauge de profondeur indique la profondeur approximative d'une cible détectée.

La jauge de profondeur n'est qu'un guide. Moins de flèches indiquent une cible moins profonde, plus de flèches indiquent une cible plus profonde. La précision peut varier en fonction du type et de la taille de la cible, ainsi que des conditions du terrain.

Après la détection d'une cible, l'indicateur de profondeur reste affiché sur l'écran LCD pendant 5 secondes ou jusqu'à ce que la cible suivante soit détectée.

En l'absence de détection, l'icône et les flèches de la jauge de profondeur sont désactivées.

Voici un exemple de lecture de la jauge de profondeur et de la profondeur cible approximative pour une pièce de 25 cents américains.

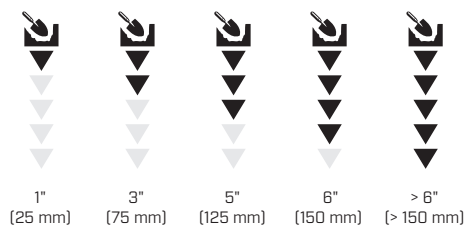

Identification de la cible

NUMÉRO D'IDENTIFICATION DE LA CIBLE

Les numéros d'identification des cibles (Target ID) vont de 0 à 99, les cibles ferreuses (fer) allant de 0 à 30.

Lorsqu'une cible est détectée, elle est représentée par un numéro qui apparaît dans le champ Target ID de l'écran. Il indique les propriétés ferreuses ou non ferreuses de la cible pour une identification rapide et facile.

Par exemple, un quart de dollar américain a un ID cible de 86. Cela signifie que chaque fois qu'une cible avec un ID de 86 est détectée, il y a de fortes chances qu'il s'agisse d'un quart de dollar américain.

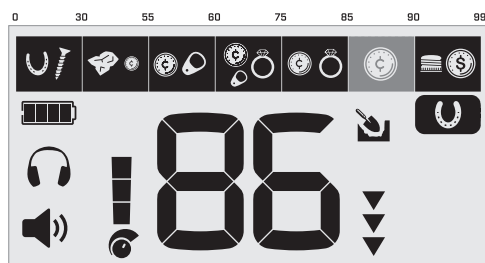

La dernière ID de cible détectée reste affichée pendant 5 secondes ou jusqu'à ce qu'une autre cible soit détectée.

S'il n'y a pas de détection, ou si le détecteur passe au-dessus d'une cible qu'il rejette, l'écran affiche deux grands tirets.

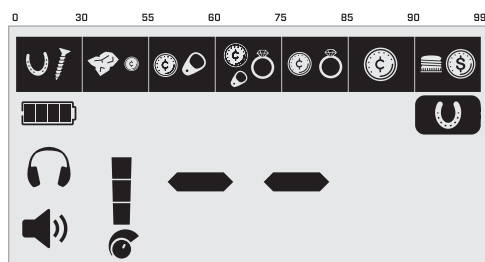

GROUPES CIBLES

Les groupes cibles sont situés en haut de l'écran.

Chaque numéro d'identification de cible est associé à une icône de groupe de cibles qui clignote lorsque ce type de cible est détecté.

Exemples de cibles

Les cibles présentent une grande variété de propriétés métalliques, c'est pourquoi aucune cible ne peut être identifiée avec certitude. Ce tableau n'a qu'une valeur indicative.

Gamme ID	Types de cibles
1-30	Fer
31-55	Petites pièces, bijoux fins, papier d'aluminium, 5¢ US
56-60	Pièces de taille moyenne, tirettes
61-75	Pièces de taille moyenne, bijoux, 1¢ US, tirettes
76-85	Pièces de taille moyenne, bijoux, 10¢ US
86-90	Grandes pièces, pièces d'argent, 25¢ US
91-99	Capsules de bouteilles, grosses pièces, pièces d'argent, 50¢ US

Identification des cibles *[suite]*

TONALITÉS CIBLES

Les groupes d'ID de cible se voient attribuer des tonalités de cible de hauteur différente afin que l'opérateur puisse classer largement l'ID de cible sans avoir à regarder l'écran.

Le VOYAGER a trois tonalités cibles : basses, moyennes et hautes.

La position de rupture de ton est le point de l'échelle d'identification de la cible auquel le ton cible passe d'une hauteur à une autre.

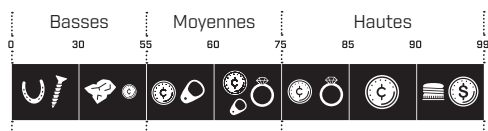

Tonalités cibles du VOYAGER

Piles

Deux piles de 9 V sont nécessaires pour alimenter le VOYAGER. Il est recommandé d'utiliser des piles alcalines.

Remplacez les piles lorsqu'il ne reste plus de segments sur l'indicateur de niveau des piles.



Les piles doivent être remplacées

NOTE: Remplacez les deux piles par des piles neuves en même temps - ne mélangez pas les piles usagées et les piles neuves.

AVIS : Éliminez les piles usagées de manière appropriée. Ne jamais les enterrer ou les brûler.

AVIS : Si vous n'utilisez pas le détecteur pendant une semaine ou plus, retirez les piles. Les piles peuvent laisser s'échapper des produits chimiques susceptibles de détruire les pièces électroniques ; ne rangez donc pas le détecteur pendant de longues périodes s'il contient des piles.

NIVEAU DE LA BATTERIE

L'indicateur de niveau de batterie indique le niveau actuel de la batterie. L'indicateur de niveau de batterie n'est qu'approximatif.

Lorsque le niveau de la batterie est très bas, le détecteur s'éteint automatiquement.



L'indicateur de niveau de batterie

Entretien et sécurité des détecteurs

- Lavez-vous les mains avant de manipuler le détecteur après avoir appliqué une crème solaire ou un insectifuge.
- Ne pas utiliser de solvants pour le nettoyage. Utilisez un chiffon humide avec un détergent à base de savon doux.
- Ne laissez jamais le détecteur entrer en contact avec de l'essence ou d'autres liquides à base de pétrole.
- Évitez que le sable et les gravillons ne pénètrent dans les arbres et les fixations (par exemple, l'assemblage de l'empîement de la tête de détection et les verrous). Si du sable et des gravillons s'accumulent dans ces pièces, il convient de les nettoyer avec un chiffon humide.
- Ne mettez pas le détecteur ou les accessoires en contact avec des objets pointus, car cela pourrait provoquer des rayures et des dommages.
- Si les arbres sont sensiblement rayés, essuyez-les soigneusement avec un chiffon humide.
- Ne laissez pas le détecteur dans des conditions de froid ou de chaleur excessives plus longtemps que nécessaire. Le couvrir lorsqu'il n'est pas utilisé permet de le protéger. Évitez de le laisser dans un véhicule chaud.
- Assurez-vous que le câble de la tête détection est en bon état et qu'il n'est pas soumis à des contraintes excessives.
- Prenez des précautions lorsque vous transportez ou stockez le détecteur. Bien que le détecteur soit fabriqué à partir de matériaux de la plus haute qualité et qu'il ait été soumis à des tests de durabilité rigoureux, l'écran d'affichage peut être sujet à des rayures ou à des dommages graves s'il n'est pas traité avec le soin qui s'impose.
- Ne pas exposer le détecteur à des températures extrêmes. La plage de température de stockage est comprise entre -20°C et +70°C [-4°F à +158°F].
- N'exposez pas les accessoires non répertoriés comme étanches à des liquides ou à une humidité excessive.
- Ne laissez pas les enfants jouer avec le détecteur ou les accessoires ; les petites pièces présentent un risque d'étouffement.
- Retirer les piles avant le transport aérien ou pour des périodes de stockage supérieures à une semaine.

Dépannage

Le détecteur ne s'allume pas ou s'éteint de lui-même

1. Remplacer les piles.

Le détecteur ne détecte rien

1. Vérifiez que les groupes cibles sont activés pour les objets que vous détectez, ou sélectionnez le mode Tous les métaux.
2. Assurez-vous que vous balayez la tête détection suffisamment près du sol (c'est-à-dire assurez-vous que la tête détection est suffisamment proche de la cible pour la détecter).
3. Assurez-vous que la tête détection de recherche est correctement connectée.
4. Augmenter le niveau de sensibilité (page 10).

Bruit erratique/excessif

1. Redémarrez le détecteur et vérifiez à nouveau la présence de bruit.
2. Éloigner les sources locales d'interférences électriques.
3. Réduire le niveau de sensibilité (page 10).

Plusieurs groupes cibles clignotent et de nombreux signaux sonores sont émis.

1. Il se peut que vous détectiez plusieurs cibles différentes en même temps (objets qui se chevauchent).
2. L'objet détecté est complexe (rouillé ou composé de plusieurs types de métaux), de sorte que le détecteur n'est pas en mesure de l'identifier correctement. Essayez d'approcher la cible sous un angle différent ou d'utiliser un autre mode de recherche.

Pas de son lorsque le casque est connecté

1. Vérifiez que les écouteurs sont branchés.
2. Vérifiez que le volume du détecteur est réglé sur un niveau audible.
3. Si vous utilisez des écouteurs dotés d'une commande de volume propre, vérifiez qu'elle est réglée sur un niveau audible.
4. Débranchez le casque audio et vérifiez que le haut-parleur du détecteur est audible.
5. Si possible, essayez d'utiliser un autre casque audio.

Spécifications techniques

Modes de recherche	Tout métal, Personnalisé, Bijoux, Apprendre
Fréquence de fonctionnement	5,82 kHz
Sensibilisation	5 niveaux
Volume	3 niveaux
Tonalités cibles	3 tons (bas, moyen, haut)
Segments de discrimination	7 segments
Mode de Localisation	Oui
ID de la cible	0 à 99
Jauge de profondeur	5 niveaux
Longueur	Déployé : 55 in (140 cm) Replié : 28.3 in (72 cm)
Poids (sans les piles)	2,8 lbs (1,3 kg)
Affichage	LCD monochrome
Tête détection fournie	11" x 8.5" Double-D
Sortie audio	Haut-parleur intégré, écouteurs filaires de 3,5 mm (1/8")
Accessoires supplémentaires inclus	Pelleuse pliable, sac à dos, casque filaire de 3,5 mm (1/8"), 2 piles de 9 V
Imperméable à l'eau	Tête de détection étanche jusqu'à 3,3 pieds (1 m)
Plage de température de fonctionnement	De -10°C à +40°C (de +14°F à +104°F)
Plage de température de stockage	De -20°C à +70°C (de -4°F à +158°F)

L'équipement peut varier en fonction du modèle ou des éléments commandés avec votre détecteur. Minelab se réserve le droit de répondre aux progrès techniques en cours en introduisant des changements dans la conception, l'équipement et les caractéristiques techniques à tout moment. Pour obtenir les spécifications les plus récentes de votre détecteur VOYAGER, visitez le site www.minelab.com.

Conformité

DÉCLARATION DE LA COMMISSION FÉDÉRALE DES COMMUNICATIONS (FCC)

Cet appareil est conforme à la partie 15 des règles de la FCC. Le fonctionnement est soumis aux deux conditions suivantes : (1) cet appareil ne doit pas causer d'interférences nuisibles, et (2) cet appareil doit accepter toute interférence reçue, y compris les interférences susceptibles de provoquer un fonctionnement indésirable.

Partie responsable aux États-Unis :

MINELAB AMERICAS INC, 123 Ambassador Drive, Suite 123, Naperville, IL 60540, USA
ComplianceManager@minelab.com.au

RECYCLAGE DES DÉCHETS D'ÉQUIPEMENTS ÉLECTRIQUES ET ÉLECTRONIQUES (DEEE)



Ce symbole indique que l'appareil et ses accessoires électriques ne doivent pas être jetés avec les ordures ménagères. Ces articles ne doivent pas être jetés avec les déchets municipaux non triés et doivent être apportés à un point de collecte agréé pour être recyclés et éliminés de manière appropriée. Voir 2012/19/EU (déchets d'équipements électriques et électroniques).

DÉCLARATION DE CONFORMITÉ SIMPLIFIÉE DE L'UE ET DE L'UKCA

Par la présente, Minelab Electronics Pty Ltd déclare que le type d'équipement de radio [En se référant à l'équipement répertorié dans le tableau 1] est conforme à la directive 2014/53/UE et à la réglementation sur les équipements radio 2017 (S.I. 2017/1206 de l'Angleterre). Le texte intégral des déclarations de conformité de l'UE et de l'UKCA est disponible à l'adresse internet suivante : www.minelab.com/compliance

UPROSZCZONA DEKLARACJA ZGODNOŚCI UE

Niniejszym firma Minelab Electronics Pty Ltd deklaruje, że typ urządzenia radiowego [patrz urządzenia wymienione w tabeli 1] jest zgodny z dyrektywą 2014/53/UE. Pełny tekst deklaracji zgodności UE jest dostępny pod następującym adresem internetowym : www.minelab.com/compliance

Tableau | Tabeli 1

		
VOYAGER	5,82 kHz	< -30 dBm

Cette œuvre est placée sous la licence internationale Creative Commons Attribution-NonCommercial-NoDerivatives 4.0 [CC BY-NC-ND 4.0].

Pour consulter une copie de cette licence, visitez le site : <http://creativecommons.org/licenses/by-nc-nd/4.0/>





www.minelab.com

4901-0512-FR-1